



Iluminando a sua vida!

Catálogos de produtos



Desde 1989



Espeto de Jardim para Lâmpada PAR 20/30/38

Cod.00015

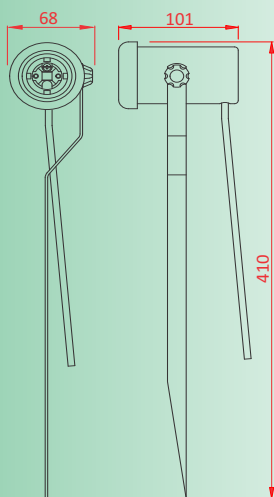

Cor:
 Preto Branco Verde
IP -

CARACTERÍSTICA:

Bocal de fixação de lâmpada tipo E27 de até 4A/250V para 1 lâmpada.
 Bocal com ajuste para adequação de cada tamanho de lâmpada.
 Bocal de lâmpada já fornecido com rabixo para ligação elétrica.
 Opcional: Suporte de latão para maior resistência em ambientes com maresia.
 Ideal p/ utilização de Lâmpadas de LED modelos PAR 20/30/38.

APLICAÇÕES:

Iluminação decorativa para Jardins.
 Produto deve ser instalado diretamente no solo sem a necessidade de componentes de fixação.
 Luminária própria para ser instalada em jardins, resistente a intempéries e a ação da Maresia.



Espeto para Jardim Cogumelo

Cod.00565



Cor:
 Preto Branco Verde
IP -

CARACTERÍSTICA:

Bocal de fixação para até 2 Lâmpadas LED ou Eletrônicas tipo E27 de até 4A/250V.
 Iluminação direta sem ofuscar a visão.
 Incluso rabixo para ligação elétrica.

APLICAÇÕES:

Indicado para iluminação decorativa de Jardins, devendo ser instalada diretamente no solo.

Este produto protege a lâmpada de chuvas perpendiculares e do sol direto.



Espeto para Jardim Cogumelo Pequeno

Cod.00582

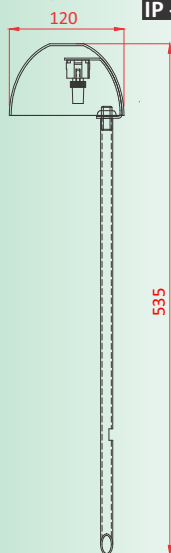

Cor:
 Preto Branco Verde
IP -

CARACTERÍSTICA:

Bocal de fixação para 1 Lâmpada LED tipo G9 de até 4A/250V.
 Iluminação direta sem ofuscar a visão.
 Incluso rabixo para ligação elétrica.

APLICAÇÕES:

Indicado para iluminação decorativa de Jardins, devendo ser instalada diretamente no solo.

Este produto protege a lâmpada de chuvas perpendiculares e do sol direto.



Espeto de Jardim Fechado Pequeno PAR 20

Cod.00568



Espeto de Jardim Fechado Médio PAR 30

Cod.00569

Cor:

IP 63

CARACTERÍSTICA:

Bocal de fixação para 1 lâmpada LED, Eletrônica ou:
 PAR 20 tipo E27 de até 4A/250V. **Cod.00568**
 PAR 30 tipo E27 de até 4A/250V. **Cod.00569**
 PAR 38 tipo E27 de até 4A/250V. **Cod.00570**

Incluso Rabicho de ligação elétrica c/ aterramento.
 Produto completamente Fechado, protegendo a lâmpada e suas conexões de intempéries.
 Não requer ferramentas para troca de lâmpada.

APLICAÇÕES:

Indicado p/ Iluminação decorativa de jardins, floreiras, áreas de passagem e detalhes arquitetônicos, devendo ser instalada diretamente no solo.

Este produto possui vedação, indicado para ambientes internos ou externos, sendo resistente a ação do



Espeto de Jardim Fechado Grande PAR 38

Cod.00570

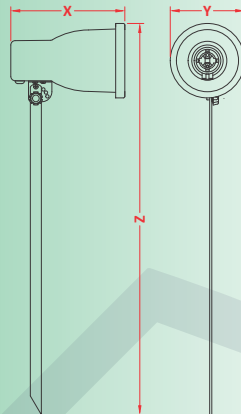

MEDIDAS - mm				
Código	X	Y	Z	Comp. Max Lâmpada
00568	171	112	586	120
00569	200	142	600	150
00570	230	167	613	180



Espeto Fechado Dicroica Gu10

Cod.00574

Cor:

IP 63

CARACTERÍSTICA:

Bocal de fixação para 1 lâmpada GU10, Led ou dicroica, de até 4A/250V.
 Incluso Rabicho de ligação elétrica c/ aterramento.
 Produto completamente Fechado, protegendo a lâmpada e suas conexões de intempéries.

APLICAÇÕES:

Indicado p/ Iluminação decorativa de jardins, floreiras, áreas de passagem e detalhes arquitetônicos, devendo ser instalada diretamente no solo.

Este produto possui vedação, indicado para ambientes internos ou externos, sendo resistente a ação do tempo.

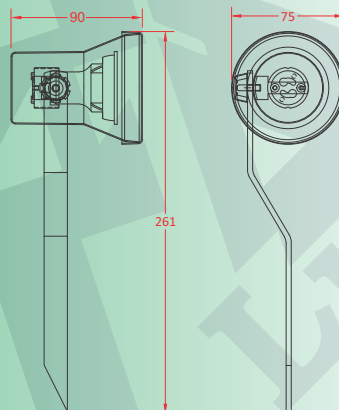

Espeto Fechado Compacto PAR 20

Cod.00575

Cor:

IP 63

CARACTERÍSTICA:

Bocal de fixação para 1 lâmpada LED PAR 20 tipo E27 de até 4A/250V.
 Incluso Rabicho de ligação elétrica c/ aterramento.
 Produto completamente Fechado, protegendo a lâmpada e suas conexões de intempéries.

APLICAÇÕES:

Indicado p/ Iluminação decorativa de jardins, floreiras, áreas de passagem e detalhes arquitetônicos, devendo ser instalada diretamente no solo.

Comprimento máximo de lâmpada: 90 mm.
 Este produto possui vedação, indicado para ser instalado em jardins, sendo resistente a ação do tempo.

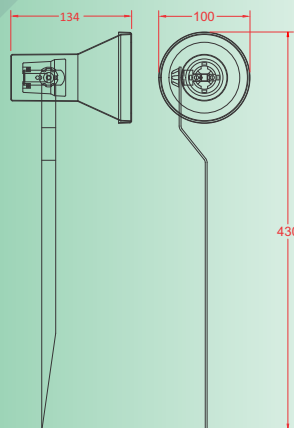



Spot Aberto para Lâmpada PAR 20/30/38
Cod.00016

Cor:
IP: -

CARACTERÍSTICA:
Bocal de fixação para 1 lâmpada LED, Eletrônica ou PAR 20/30/38 tipo E27 de até 4A/250V. Incluso Rabicho de ligação elétrica.

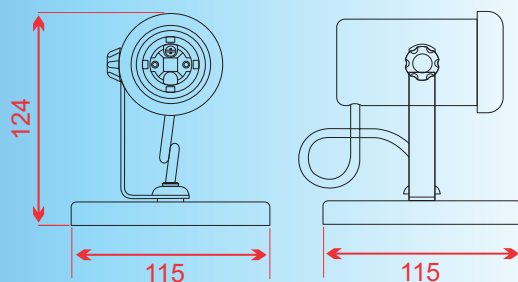

APLICAÇÕES:
Indicado p/ Iluminação decorativa de floreiras, móveis ou detalhes arquitetônicos em varandas e casas de eventos.



Spot Fechado Pequeno PAR 20
Cod.00571



Spot Fechado Médio PAR30
Cod.00572

Cor:
IP: 63

CARACTERÍSTICA:
Bocal de fixação para 1 lâmpada LED, Eletrônica ou: PAR 20 tipo E27 de até 4A/250V **Cod.00571**
PAR 30 tipo E27 de até 4A/250V **Cod.00572**
PAR 38 tipo E27 de até 4A/250V **Cod.00573**

Incluso Rabicho de ligação elétrica c/ Aterramento. Produto completamente fechado, protegendo a lâmpada e suas conexões das intempéries. Não requer ferramentas para a troca de lâmpadas.

APLICAÇÕES:
Indicado p/ Iluminação decorativa de floreiras, áreas de passagens e detalhes arquitetônicos, devendo ser instalada na parede ou no teto.

Este produto possui vedação, indicado para ambientes internos e externos, sendo resistente à ação do tempo.



Spot Fechado Grande PAR 38
Cod.00573

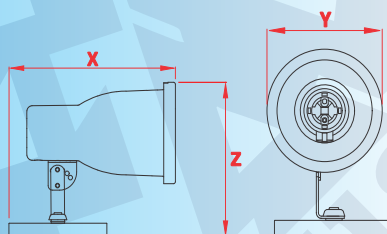

MEDIDAS - mm			
Código	X	Y	Z
00571	195	112	170
00572	219	142	185
00573	250	167	197

Spot Fechado Dicroica Gu10
Cod.00576



Spot Fechado Compacto PAR 20
Cod.00577

Cor:
IP: 63

CARACTERÍSTICA:
Bocal de fixação para 1 lâmpada Dicroica LED GU10 de até 4A/250V **Cod.00576**
Bocal de fixação para 1 lâmpada PAR 20 LED tipo E27 de até 4A/250V **Cod.00577**

Incluso Rabicho de ligação elétrica c/ Aterramento. Produto completamente fechado, protegendo a lâmpada e suas conexões das intempéries.

APLICAÇÕES:
Indicado p/ Iluminação decorativa de floreiras, áreas de passagens e detalhes arquitetônicos, devendo ser instalada na parede ou no teto.

Estes produtos possui vedação, indicado para ambientes internos e externos, sendo resistente à ação do tempo.

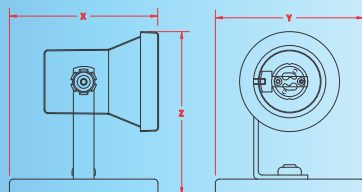

MEDIDAS - mm			
Código	X	Y	Z
00576	120	115	135
00577	150	115	140

Spot Aberto Dicroica Gu10

Cod.00599



Sport Aberto Compacto PAR 20

Cod.00600

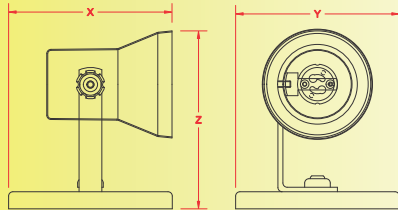

Cor:



IP -

CARACTERÍSTICA:

Bocal de fixação para 1 lâmpada Dicroica LED GU10 de até 4A/250V **Cod.00599**

Bocal de fixação para 1 lâmpada LED, Eletrônica ou PAR 20 tipo E27 de até 4A/250V **Cod.00600**

Incluso Rabicho de ligação elétrica c/ Aterramento.

APLICAÇÕES:

Indicado p/ Iluminação decorativa de floreiras, áreas de passagens e detalhes arquitetônicos, devendo ser instalada na parede ou no teto.

Estes produtos não possui vedação, indicado apenas para ambientes internos ou cobertos.

MEDIDAS - mm			
Código	X	Y	Z
00599	115	115	125
00600	145	115	140

LINHA INTENA E EXTERNA

Tartaruga de Alumínio Pequena V. Transparente

Cod.00501



Tartaruga de Alumínio Pequena V. Fosco

Cod.00502

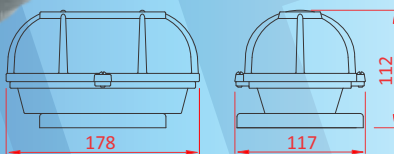

Cor:



IP 22

CARACTERÍSTICA:

Bocal de fixação para 1 lâmpada A60 LED ou eletrônica tipo E27 de até 4A/250V.

Produto fechado, protegendo a lâmpada e suas conexões das intempéries. Parafusos de Inóx.

APLICAÇÕES:

Indicado p/ Iluminação de corredores, sacadas, varandas, garagens, estacionamentos, muros, áreas de lazer, e etc.

Comprimento máximo da Lâmpada: 110 mm

Este produto possui vedação, indicado para ambientes internos e externos, sendo resistente à ação do tempo.

Tartaruga de Alumínio Grande V. Transparente

Cod.00508



Tartaruga de Alumínio Grande V. Fosco

Cod.00509

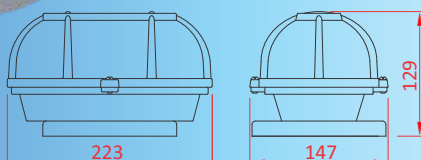

Cor:



IP 22

CARACTERÍSTICA:

Bocal de fixação para 1 lâmpada A60 LED ou eletrônica tipo E27 de até 4A/250V.

Produto fechado, protegendo a lâmpada e suas conexões das intempéries. Parafusos de Inóx.

APLICAÇÕES:

Indicado p/ Iluminação de corredores, sacadas, varandas, garagens, estacionamentos, muros, áreas de lazer, e etc.

Comprimento máximo da Lâmpada: 155 mm

Este produto possui vedação, indicado para ambientes internos e externos, sendo resistente à ação do tempo.



Tartaruga de Alumínio Grande V. Fosco KIT LED 10W Bivolt 5000K

Cod.09509

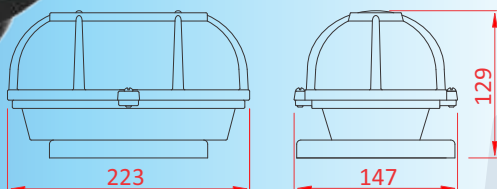

Cor:



IP 22

CARACTERÍSTICA:

Já Fornecida com KIT LED de 10W Bivolt 5000K (1 Ano de Garantia)

Produto fechado, protegendo o Kit e suas conexões das intempéries.

Kit pode ser adquirido separadamente caso seja necessário.

Parafusos de Inóx.

APLICAÇÕES:

Indicado p/ Iluminação de corredores, sacadas, varandas, garagens, estacionamentos, muros, áreas de lazer, e etc.

Este produto possui vedação, indicado para ambientes internos e externos, sendo resistente à ação do tempo.

Tartaruga Redonda Alumínio V. Transparente

Cod.00522

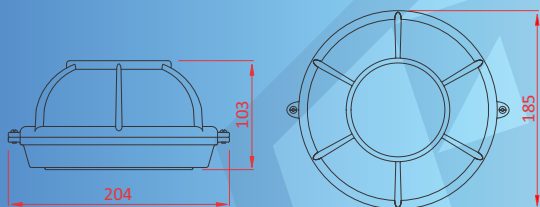

Tartaruga Redonda Alumínio V. Fosco

Cod.00523

Cor:



IP 22

CARACTERÍSTICA:

Bocal de fixação para 1 lâmpada A60 LED ou eletrônica tipo E27 de até 4A/250V.

Produto fechado, protegendo a lâmpada e suas conexões das intempéries.

Parafusos de Inóx.

APLICAÇÕES:

Indicado p/ Iluminação de corredores, sacadas, varandas, garagens, estacionamentos, muros, áreas de lazer, e etc.

Comprimento máximo da Lâmpada: 125 mm

Este produto possui vedação, indicado para ambientes internos e externos, sendo resistente à ação do tempo.

Tartaruga Envolvente Alumínio V. Transparente

Cod.00542

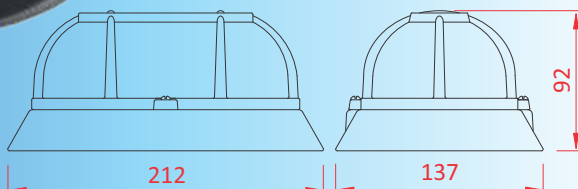

Tartaruga Envolvente Alumínio V. Fosco

Cod.00543

Cor:



IP 22

CARACTERÍSTICA:

Bocal de fixação para 1 lâmpada A60 LED ou eletrônica tipo E27 de até 4A/250V.

Produto fechado, protegendo a lâmpada e suas conexões das intempéries.

Parafusos de Inóx.

APLICAÇÕES:

Indicado p/ Iluminação de corredores, sacadas, varandas, garagens, estacionamentos, muros, áreas de lazer, e etc.

Comprimento máximo da Lâmpada: 110 mm

Este produto possui vedação, indicado para ambientes internos e externos, sendo resistente à ação do tempo.

Tartaruga Envolvente Alumínio V. Fosco Kit LED 8W Bivolt 5000K

Cod.09543

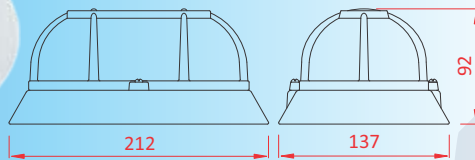

Cor:
■ □
IP 22

CARACTERÍSTICA:

Já Fornecida com KIT LED de 10W Bivolt 5000K (1 Ano de Garantia)
Produto fechado, protegendo o Kit e suas conexões das intempéries.
Kit pode ser adquirido separadamente caso seja necessário.
Parafusos de Inóx.

APLICAÇÕES:

Indicado p/ Iluminação de corredores, sacadas, varandas, garagens, estacionamentos, muros, áreas de lazer, e etc.

Este produto possui vedação, indicado para ambientes internos e externos, sendo resistente à ação do tempo.

Tartaruga Blindada de Alumínio Pequena Vidro Transparente

Cod.00560



Tartaruga Blindada de Alumínio Pequena Vidro Fosco

Cod.00561

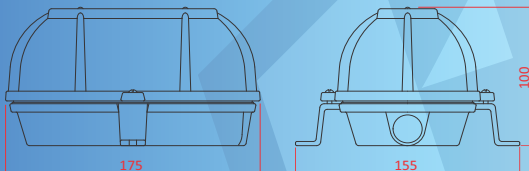

Cor:
■ □
IP 64

CARACTERÍSTICA:

Bocal de fixação para 1 lâmpada A60 LED ou eletrônica tipo E27 de até 4A/250V.
Produto fechado, protegendo a lâmpada e suas conexões das intempéries.
Parafusos de Inóx. Possui uma (1) Rosca 1/2 BSP para conexão com Eletrodutos.

APLICAÇÕES:

Luminária Blindada indicada para instalações industriais, câmaras frigoríficas e saunas.

Comprimento máximo da Lâmpada: 110 mm
Não recomendada para uso em ambientes com risco de explosão.
Este produto possui vedação, indicado para ambientes internos e externos, sendo resistente à ação do tempo.

Tartaruga Blindada de Alumínio Pequena Vidro Transparente

Cod.00562



Tartaruga Blindada de Alumínio Grande Vidro Fosco

Cod.00563

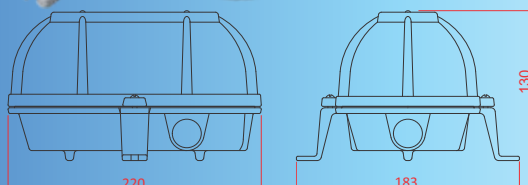

Cor:
■ □
IP 64

CARACTERÍSTICA:

Bocal de fixação para 1 lâmpada A60 LED ou eletrônica tipo E27 de até 4A/250V.
Produto fechado, protegendo a lâmpada e suas conexões das intempéries.
Parafusos de Inóx. Possui três (3) Roscas 3/4 BSP para conexão com Eletrodutos.

APLICAÇÕES:

Luminária Blindada indicada para instalações industriais, câmaras frigoríficas e saunas.

Comprimento máximo da Lâmpada: 155 mm
Não recomendada para uso em ambientes com risco de explosão.
Este produto possui vedação, indicado para ambientes internos e externos, sendo resistente à ação do tempo.

Plafon B-17 Alumínio
V. Transparente
Cod.00503

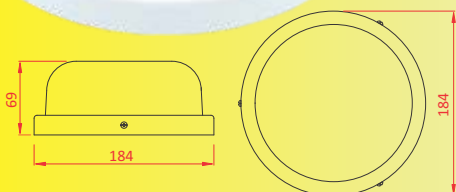

Cor:
IP -

CARACTERÍSTICA:
Bocal de fixação para até 2 lâmpadas Eletrônicas/LED tipo E27 de até 4A/250V.
Base e aro em Alumínio Repuxado.
Pintura Epoxi.

APLICAÇÕES:
Indicado para iluminação de pequenas áreas como banheiros, corredores, garagens, iluminação de emergência e etc.

Este produto não possui vedação, portanto não deve ser instalado em locais onde fique exposto a chuvas.

Plafon B-17 Alumínio
V. Fosco
Cod.00504



Plafon Saturno de Alumínio
V. Transparente
Cod.00505

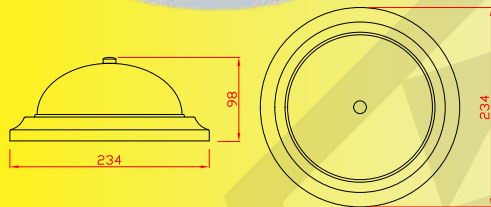

Cor:
IP -

CARACTERÍSTICA:
Bocal de fixação para até 2 lâmpadas Eletrônicas/LED tipo E27 de até 4A/250V.
Base em Alumínio Repuxado.
Pintura Epoxi.

APLICAÇÕES:
Indicado para iluminação de pequenas áreas como banheiros, corredores, garagens, iluminação de emergência e etc.

Este produto não possui vedação, portanto não deve ser instalado em locais onde fique exposto a chuvas.

Plafon Saturno de Alumínio
V. Fosco
Cod.00506



LINHA INTENA E EXTERNA

Plafon Alumínio Com Grade
V. Transparente
Cod.00510

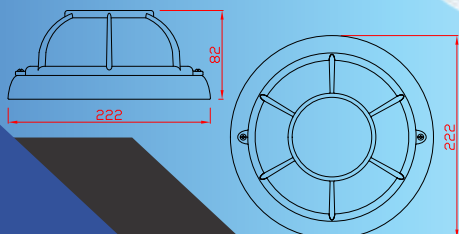

Cor:
IP -

CARACTERÍSTICA:
Bocal de fixação para até 2 lâmpadas Eletrônicas/LED tipo E27 de até 4A/250V.
Base em Alumínio Repuxado. Grade injetada.
Pintura Epoxi.

APLICAÇÕES:
Indicado para iluminação de pequenas áreas como banheiros, corredores, garagens, iluminação de emergência e etc.

Luminária própria para ambientes internos e externos, resistente a intempéries e a ação da maresia.

Plafon Alumínio Com Grade
V. Fosco
Cod.00511



**Plafon sem Grade de Alumínio
V. Prismático**
Cod.00512



**Plafon sem Grade de Alumínio
V. Fosco**
Cod.00513

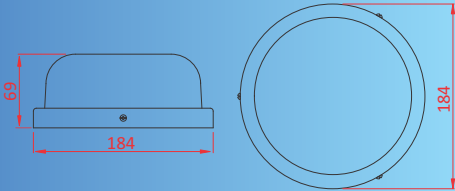

Cor:
■ □

IP: -

CARACTERÍSTICA:

Bocal de fixação para até 2 lâmpadas Eletrônicas/LED tipo E27 de até 4A/250V.
Base em Alumínio Repuxado. Aro injetado.
Pintura Epoxi.
Parafuso de Inox.

APLICAÇÕES:

Indicado para iluminação de pequenas áreas como banheiros, corredores, garagens, iluminação de emergência e etc.

Luminária própria para ambientes internos e externos, resistente a intempéries e a ação da maresia.

**Arandela de Alumínio com
Globo Liso Transparente**
Cod.00514



**Arandela de Alumínio com
Globo Liso Fosco**
Cod.00515



Cor:
■ □

IP 53

CARACTERÍSTICA:

Bocal de fixação para 1 lâmpada Eletrônica/LED tipo E27 de até 4A/250V.
Grades Injetadas sob Pressão.
Pintura Epoxi.
Parafuso de Inox.

APLICAÇÕES:

Indicado para iluminação de varandas, sacadas, áreas de lazer (churrasqueiras, jogos e etc...).

Luminária própria para ambientes internos e externos, resistente a intempéries e a ação da maresia.

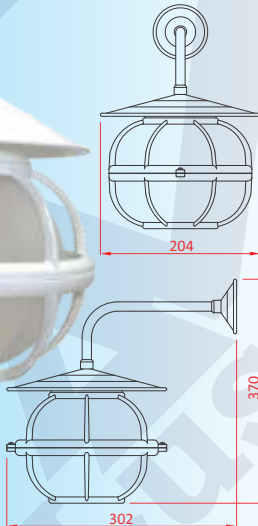

**Pendente de Alumínio com
Globo Liso Transparente**
Cod.00516



**Pendente de Alumínio com
Globo Liso Fosco**
Cod.00517



Cor:
■ □

IP 53

CARACTERÍSTICA:

Bocal de fixação para 1 lâmpada Eletrônica/LED tipo E27 de até 4A/250V.
Grades Injetadas sob Pressão.
Pintura Epoxi.
Parafuso de Inox.

APLICAÇÕES:

Indicado para iluminação de varandas, sacadas, áreas de lazer (churrasqueiras, jogos e etc...).

Luminária própria para ambientes internos e externos, resistente a intempéries e a ação da maresia.

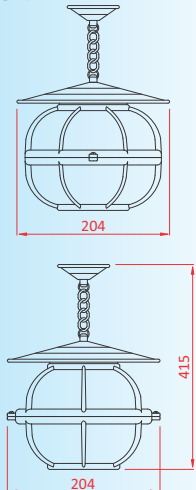



Balizador em Alumínio de 80 cm com Globo Liso Transparente

Cod.00518



Balizador em Alumínio de 80 cm com Globo Liso Fosco

Cod.00519

Cor:
IP 63

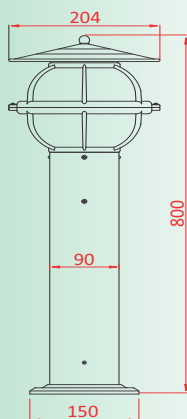

CARACTERÍSTICA:

Bocal de fixação com regulagem de altura para 1 Lâmpada eletrônicas/LED tipo E27 de até 4A/250V.
Base e Grades Injetadas Sob Pressão.
Parafuso de Inox.

APLICAÇÕES:

Luminária decorativa para Jardins, estacionamento de condomínios, Chácaras e etc.

Este produto possui vedação, indicado para ser instalado em jardins, sendo resistente a ação do tempo.

Balizador em Alumínio de 40 cm com Globo Transparente

Cod.00566



Cod.00567

Balizador em Alumínio de 40 cm com Globo Liso Fosco

Cor:
IP 63

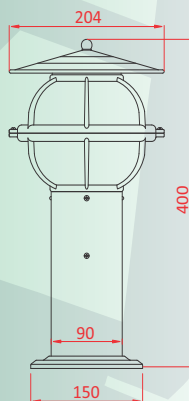

CARACTERÍSTICA:

Bocal de fixação com regulagem de altura para 1 Lâmpada eletrônicas/LED tipo E27 de até 4A/250V.
Base e Grades Injetadas Sob Pressão.
Parafuso de Inox.

APLICAÇÕES:

Luminária decorativa para Jardins, estacionamento de condomínios, Chácaras e etc.

Este produto é indicado para ser instalado em jardins, sendo resistente a ação do tempo.



LINHA INTENA E EXTERNA

Embutido de Parede com Grade

Cod.00540



Cor:
IP 63

CARACTERÍSTICA:

Bocal de fixação para 1 lâmpada Eletrônica/LED tipo E27 de até 4A/250V.
Produto todo injetado sob pressão.
Parafusos de Inox.

APLICAÇÕES:

Indicado para iluminação de corredores, escadas, muros e paredes, iluminando a area a sua frente sem ofuscar a visão.

Este produto possui vedação, indicado para ambientes internos e externos, sendo resistente a ação do tempo.

Embutido de Parede sem Grade

Cod.00541

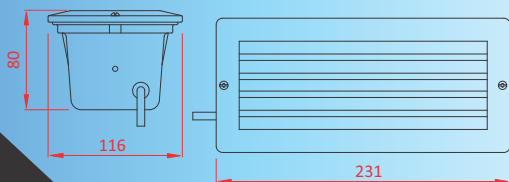

LINHA INTENA E EXTERNA

Embutido de Parede com Grade com kit led 7w bivolt 5000k

Cod.09540

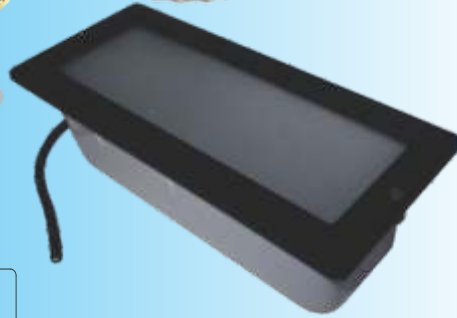

Cor:



IP 63

CARACTERÍSTICA:

Já Fornecida com KIT LED de 10W Bivolt 5000K (1 Ano de Garantia)

Produto fechado, protegendo o Kit e suas conexões das intempéries.

Kit pode ser adquirido separadamente caso seja necessário.

Produto todo injetado sob pressão. Parafusos de Inóx.

APLICAÇÕES:

Indicado para iluminação de corredores, escadas, muros e paredes, iluminando a area a sua frente sem ofuscar a visão.

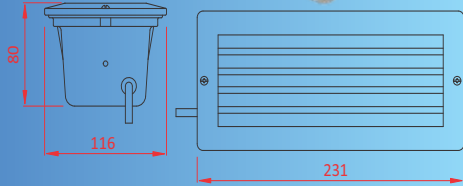

Embutido de Parede sem Grade com kit led 7w bivolt 5000k

Cod.09541

Este produto possui vedação, indicado para ambientes internos e externos, sendo resistente a ação do tempo.

Embutido de Parede Blindado c/ Grade

Cod.00564

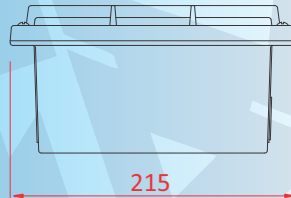
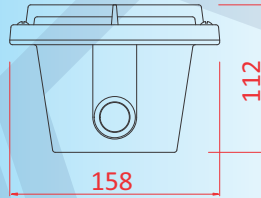
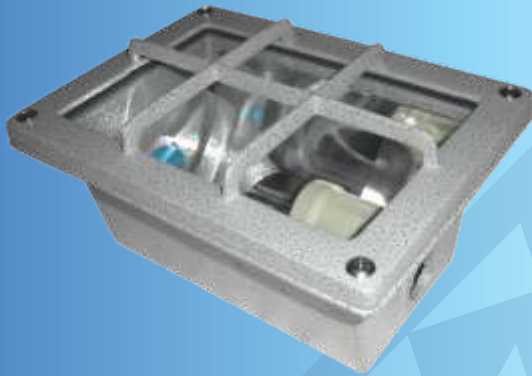

Cor:



IP 64

CARACTERÍSTICA:

Bocal de fixação para 1 lâmpada Eletrônica/LED tipo E27 de até 4A/250V.

Possui refletor interno para melhor aproveitamento da iluminação.

Possui 2 roscas de 3/4 BSP para conexão de Eletrodutos.

APLICAÇÕES:

Luminária Blindada indicada para instalações industriais, câmaras frigoríficas, saunas e ambientes externos como garagens e corredores.

Comprimento Máximo de Lâmpada: 110 mm

Este produto possui vedação, indicado para ambientes internos e externos, sendo resistente a ação do tempo.

Não recomendada para uso em ambientes com risco de explosão.

LINHA JARDINAGEM

Embutido de Solo sem Grade Lâmpada HQI 70/150W

Cod.00520

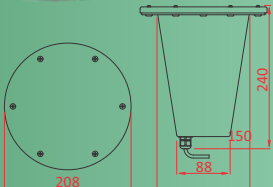

Embutido de Solo com Grade Lâmpada HQI 70/150W

Cod.00521

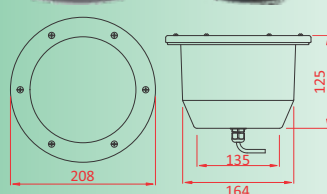

Cor:



IP 65

CARACTERÍSTICA:

Composto por 2 embutidos, 1 para a lâmpada e outro para o reator. Vidro liso Transp. temperado.

Refletor metalizado para maior resistência ao calor.

Soquete com regulagem para 1 lâmpada HQI 70/150W.

Incluso rabicho para ligação elétrica.

Parafusos em aço inóx.

APLICAÇÕES:

Indicada para iluminação da fachada de prédios e condomínios, bem como de grande árvores.

Este produto possui vedação, indicado para ser instalado em jardins, sendo resistente à ação do tempo.

Não deve ser instalado em locais onde possa vir a ficar submerso.



Embutido de Solo Pequeno sem Grade
Cod.00524

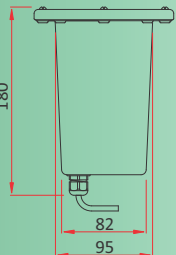

Embutido de Solo Pequeno com Grade
Cod.00525

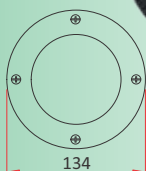

Cor:
IP 65

CARACTERÍSTICA:

Bocal de fixação para 1 lâmpada PAR 20 tipo E-27 de até 4A/250V.
Incluso rabixo de 3 fios para ligação elétrica.
Disponível também com grade anti-ofuscante
Parafusos em aço inox.

APLICAÇÕES:

Indicada para iluminação de pequenas árvores ou muros, revigora a fachada de imóveis.

Este produto possui vedação, indicado para ser instalado em jardins, sendo resistente à ação do tempo. Não deve ser instalado em locais onde possa vir a ficar submerso.

Embutido de Solo Grande sem Grade
Cod.00526

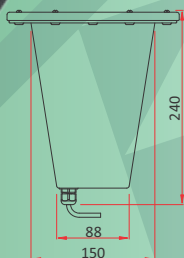

Embutido de Solo Grande com Grade
Cod.00527

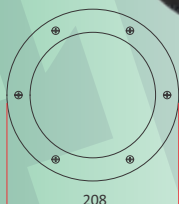

Cor:
IP 65

CARACTERÍSTICA:

Bocal de fixação para 1 lâmpada PAR 30/38 tipo E-27 de até 4A/250V.
Incluso rabixo de 3 fios para ligação elétrica.
Disponível também com grade anti-ofuscante.
Parafusos em aço inox.

APLICAÇÕES:

Indicada para iluminação de árvores ou muros, revigora a fachada de imóveis.

Este produto possui vedação, indicado para ser instalado em jardins, sendo resistente à ação do tempo. Não deve ser instalado em locais onde possa vir a ficar submerso.

Embutido de Solo AR 70 com Suporte de Ajuste Móvel sem Grade
Cod.00544

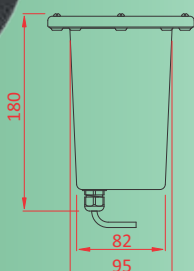

Embutido de Solo AR 70 com Suporte de Ajuste Móvel com Grade
Cod.00545

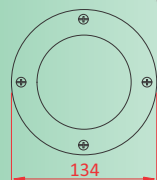

Cor:
IP 65

CARACTERÍSTICA:

Suporte para fixação para 1 lâmpada AR 70 tipo GU10 de até 4A/250V.
Com suporte de ajuste Móvel.
Disponível também com grade anti-ofuscante.
Parafusos em aço inox.
Kit Móvel para Instalação da lâmpada.

APLICAÇÕES:

Indicada para iluminação de pequenas árvores ou muros, revigora a fachada de imóveis.

Este produto possui vedação, indicado para ser instalado em jardins, sendo resistente à ação do tempo. Não deve ser instalado em locais onde possa vir a ficar submerso.

Embutido de Solo AR 111 com Suporte de Ajuste Móvel sem Grade

Cod.00546

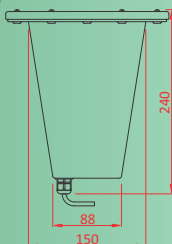

Embutido de Solo AR 111 com Suporte de Ajuste Móvel com Grade

Cod.00547

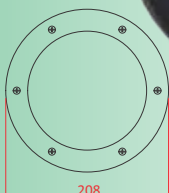

Cor:



IP 65

CARACTERÍSTICA:

Bocal de fixação para 1 lâmpada AR 111 tipo GU10 de até 4A/250V.

Incluso rabixo de 3 fios para ligação elétrica.

Disponível também com grade anti-ofuscante.

Parafusos em aço inox.

Kit Movei para instalação da Lâmpada.

APLICAÇÕES:

Indicada para iluminação de árvores ou muros, revigora a fachada de imóveis.

Este produto possui vedação, indicado para ser instalado em jardins, sendo resistente à ação do tempo. Não deve ser instalado em locais onde possa vir a ficar submerso.

Embutido de Solo para Lâmpada Eletrônica/Led com Refletor sem Grade

Cod.00550

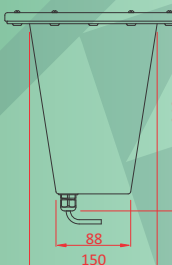

Embutido de Solo para Lâmpada Eletrônica/Led com Refletor com Grade

Cod.00551

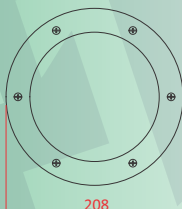

Cor:



IP 65

CARACTERÍSTICA:

Suporte para fixação para 1 lâmpada Eletrônica/LED tipo E-27 de até 4A/250V.

Com suporte de ajuste Móvel

Disponível também com grade anti-ofuscante.

Parafusos em aço inox.

APLICAÇÕES:

Indicada para iluminação de árvores ou muros, revigora a fachada de imóveis.

Este produto possui vedação, indicado para ser instalado em jardins, sendo resistente à ação do tempo. Não deve ser instalado em locais onde possa vir a ficar submerso.

Embutido para Alojamento do Reator(HQI)

Cod.00552

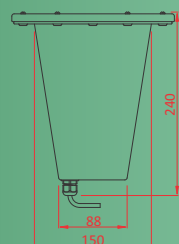
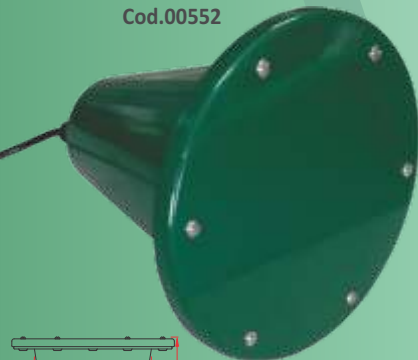

Embutido para Alojamento da Lâmpada (HQI)

Cod.00553

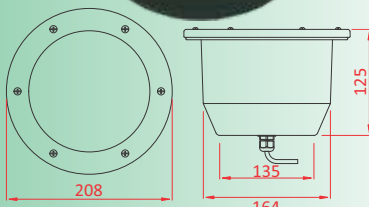

Cor:



IP 65

CARACTERÍSTICA:

Alojamento para reator utilizado com lâmpadas HQI ou modelo AR.

Alojamento para lâmpada HQI 70/150w (Ajustável).

Incluso rabixo de ligação elétrica.

Parafusos em aço Inóx.

APLICAÇÕES:

Indicada para iluminação de árvores ou muros, revigora a fachada de imóveis.

Este produto possui vedação, indicado para ser instalado em jardins, sendo resistente à ação do tempo. Não deve ser instalado em locais onde possa vir a ficar submerso.

Embutido de Solo para 3 Leds GU 10 S/Grade

Cod.00578

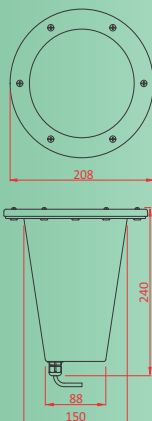

Embutido de Solo para 3 Leds GU 10 C/Grade

Cod.00579



Cor:



IP 65

CARACTERÍSTICA:

Bocal de fixação para 3 lâmpadas tipo Dicroica/LED GU10 de até 4A/250V.

Incluso rabixo de 3 fios para ligação elétrica.

Disponível também com grade anti-ofuscante.

Parafusos em aço inox.

APLICAÇÕES:

Indicada para iluminação de árvores.

ou muros, revigora a fachada de imóveis.

Este produto possui vedação, indicado para ser instalado em jardins, sendo resistente à ação do tempo. Não deve ser instalado em locais onde possa vir a ficar submerso.

Embutido de Solo Injetado Mini para Lâmpada GU10

Cod.00580



Cor:



IP 65

CARACTERÍSTICA:

Bocal de fixação para 1 lâmpada Dicroica/LED tipo GU10 de até 4A/250V.

Parafusos em aço inox na cor preto.

03580 - Com Kit de Instalação para Jardim.

04580 - Com Kit de Instalação para Piso Acabado.

Kits de Instalação podem ser adquiridos separadamente.

APLICAÇÕES:

Indicada para iluminação de árvores ou muros, Decks, locais de eventos, onde revigora a fachada de imóveis.

Este produto possui vedação, indicado para ser instalado em jardins, sendo resistente à ação do tempo. Não deve ser instalado em locais onde possa vir a ficar submerso.



03580



04580

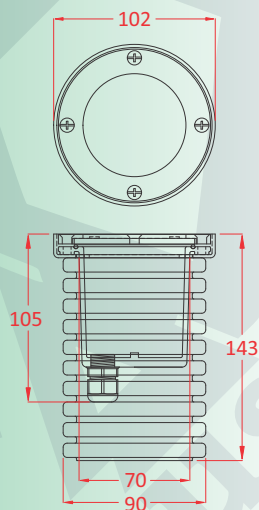

Embutido de Solo Injetado Mini para Lâmpada G9

Cod.00581



Cor:



IP 65

CARACTERÍSTICA:

Bocal de fixação para 1 lâmpada Dicroica/LED tipo G9 de até 4A/250V.

Parafusos em aço inox na cor preto.

03581 - Com Kit de Instalação para Jardim.

04581 - Com Kit de Instalação para Piso Acabado.

Kits de Instalação podem ser adquiridos separadamente.

APLICAÇÕES:

Indicada para iluminação de árvores ou muros, Decks, locais de eventos, onde revigora a fachada de imóveis.

Este produto possui vedação, indicado para ser instalado em jardins, sendo resistente à ação do tempo. Não deve ser instalado em locais onde possa vir a ficar submerso.



03581



04581

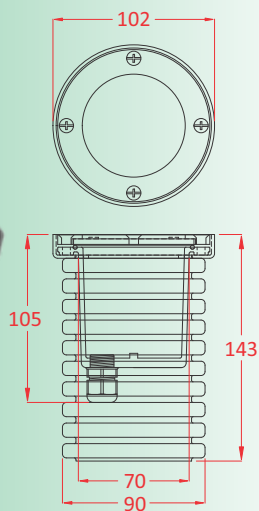



Embutido de Solo Injetado Pequeno PAR 20

Cod.00593



03593



04593

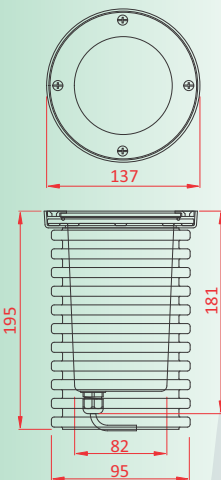

Cor:



IP 65

CARACTERÍSTICA:

Bocal de fixação para 1 lâmpada PAR 20 tipo E-27 de até 4A/250V.

Parafusos em aço inóx na cor preto.

03593 - Com Kit de Instalação para Jardim.

04593 - Com Kit de Instalação para Piso Acabado.

Kits de Instalação podem ser adquiridos separadamente.

APLICAÇÕES:

Indicada para iluminação de árvores ou muros, Decks, locais de eventos, onde revigora a fachada de imóveis.

Este produto possui vedação, indicado para ser instalado em jardins, sendo resistente à ação do tempo. Não deve ser instalado em locais onde possa vir a ficar submerso.



Embutido de Solo Injetado Grande PAR 30/38

Cod.00594



03594



04594

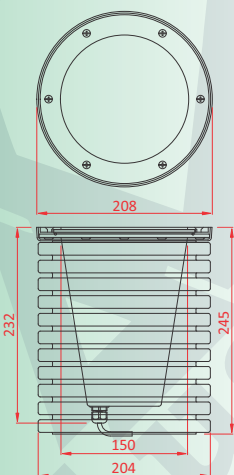

Cor:



IP 65

CARACTERÍSTICA:

Bocal de fixação para 1 lâmpada PAR 30/38 tipo E-27 de até 4A/250V.

Parafusos em aço inóx na cor preto.

03594 - Com Kit de Instalação para Jardim.

04594 - Com Kit de Instalação para Piso Acabado.

Kits de Instalação podem ser adquiridos separadamente.

APLICAÇÕES:

Indicada para iluminação de árvores ou muros, Decks, locais de eventos, onde revigora a fachada de imóveis.

Este produto possui vedação, indicado para ser instalado em jardins, sendo resistente à ação do tempo. Não deve ser instalado em locais onde possa vir a ficar submerso.

Balizador em Alumínio com V. Sinaleiro Transparente



Balizador em Alumínio com V. Sinaleiro Fosco



Cor:



IP -

CARACTERÍSTICA:

Bocal de fixação para 1 lâmpada.

Eletronica/LED tipo E-27 de até 4A/250V.

Base de Alumínio injetada sob pressão.

Parafusos de Inóx.

APLICAÇÕES:

Indicada para iluminação de corredores, garagens, estacionamentos, muros, jardins, áreas de lazer e etc.

Este produto possui vedação, indicado para ser instalado em jardins, sendo resistente à ação do tempo.

MEDIDAS

Altura	Transp Cod.	Fosco Cod.
30 cm	00528	00529
40 cm	00530	00531
50 cm	00532	00533
60 cm	00534	00535
75 cm	00536	00537
1 mt	00538	00539



Balizador Escadinha em Alumínio com V. Sinaleiro Transparente

Balizador Escadinha em Alumínio com V. Sinaleiro Fosco



Cor:
 Preto Branco Verde
IP -

CARACTERÍSTICA:

Bocal de fixação para 1 lâmpada Eletrônica/LED tipo E-27 de até 4A/250V. Base de Alumínio injetada sob pressão. Parafusos de Inóx.

APLICAÇÕES:

Indicada para iluminação de corredores, garagens, estacionamentos, muros, jardins, áreas de lazer e etc.

Este produto possui vedação, indicado para ser instalado em jardins, sendo resistente à ação do tempo.

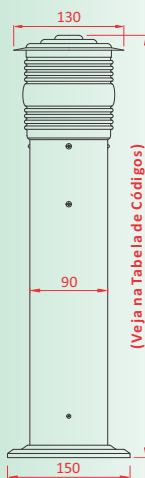

MEDIDAS		
Altura	Transp. Cod.	Fosco Cod.
30 cm	00554	00585
40 cm	00555	00586
50 cm	00556	00587
60 cm	00557	00588
75 cm	00558	00589
1 mt	00559	00590

Produtos disponíveis nas seguintes cores:

- Branco
- Preto
- Cinza
- Verde
- Cinza Martelado
- Demais cores, consulte-nos.



FM Indústria e Comércio de Lustres Ltda.
 Rua Rio Grande do Sul, 132
 Jardim Alvorada - Jandira - SP
 CEP: 06612-220

Características Gerais dos Produtos:

- Produtos são fabricados em alumínio de alta qualidade.
- Utilizamos pintura eletrostática a pó, que garante um ótimo acabamento com um toque refinado.
- Todos os Produtos possuem 1 ano de garantia contra defeitos de fabricação.
- Antes de executar a instalação, sempre leia e siga as instruções da embalagem e dos manuais que acompanham o produto.
- As Lâmpadas variam de tamanho de acordo com o fabricante. Sempre verifique se a luminária comporta a lâmpada antes de fazer a compra.

Para maiores informações, consulte:

www.fmlustres.com.br

PABX: +55 (11) 4707-8383



Representante Comercial